

Základní bezpečnostní pravidla pro práce ve výškách a nad volnou hloubkou vycházejí z platných zákonů a vládních nařízení České republiky a EU s přihlédnutím k dlouholetým zkušenostem členů týmu POLYGON Singing Rock.

[www.polygon-singingrock.cz](http://www.polygon-singingrock.cz)

## LANOVÝ PŘÍSTUP

### Lanový přístup:

Lanový přístup je nejnáročnější technikou použití OOP, umožňující přístup do obtížně přístupných míst na pracovišti. Pracovník se dostane na pracovní místo a z pracovního místa pomocí systému lanového přístupu takovým způsobem, že je volnému pádu zabráněno nebo je zachycen. Systém zahrnuje pracovní vedení a bezpečnostní vedení odděleně připojené k vhodným kotvicím bodům. Základem pro bezpečné zvládnutí lanových technik jsou vhodné zvolené OOPP a kvalifikovaný výcvik výškového pracovníka.

#### Osmičková spojka

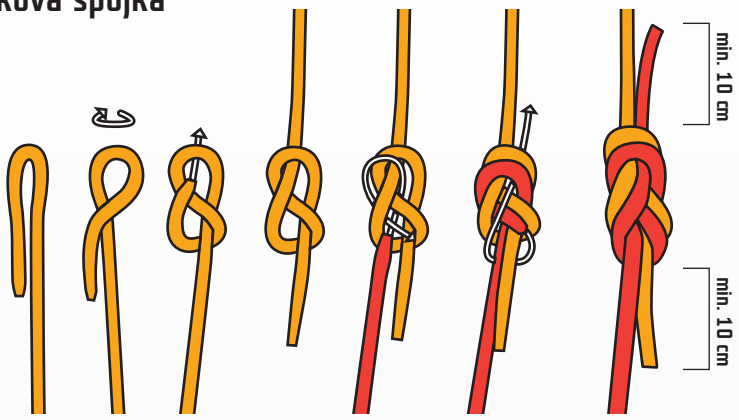

#### Dvojitý osmičkový uzel (ušatá osmička)

Velmi vhodný pro rozložení sil při vytváření kotvicích bodů.

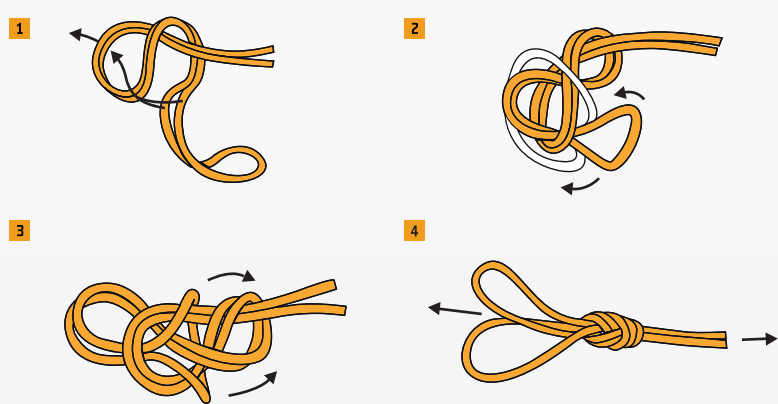

#### Osmičkové oko:

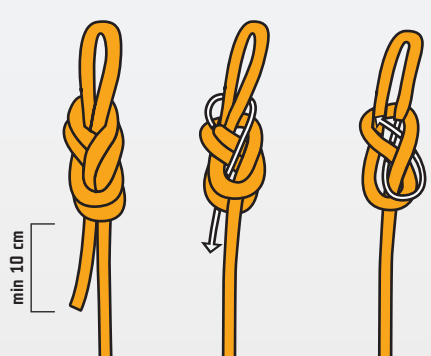

#### Alpský motýlek

Snižování pevnosti lana v lab. podmínkách cca. o 39%.  
Použití: kotvení, rozkotvování, mezikotvení

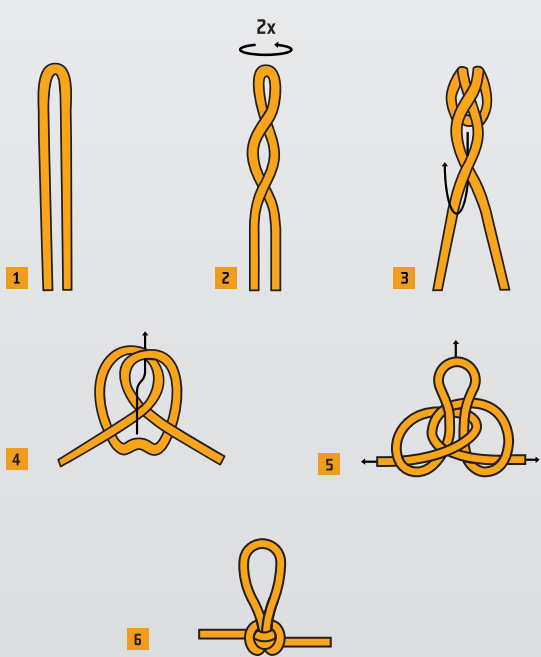

#### Koncový uzel

Dvojitý rybářský uzel



### výstup po laně

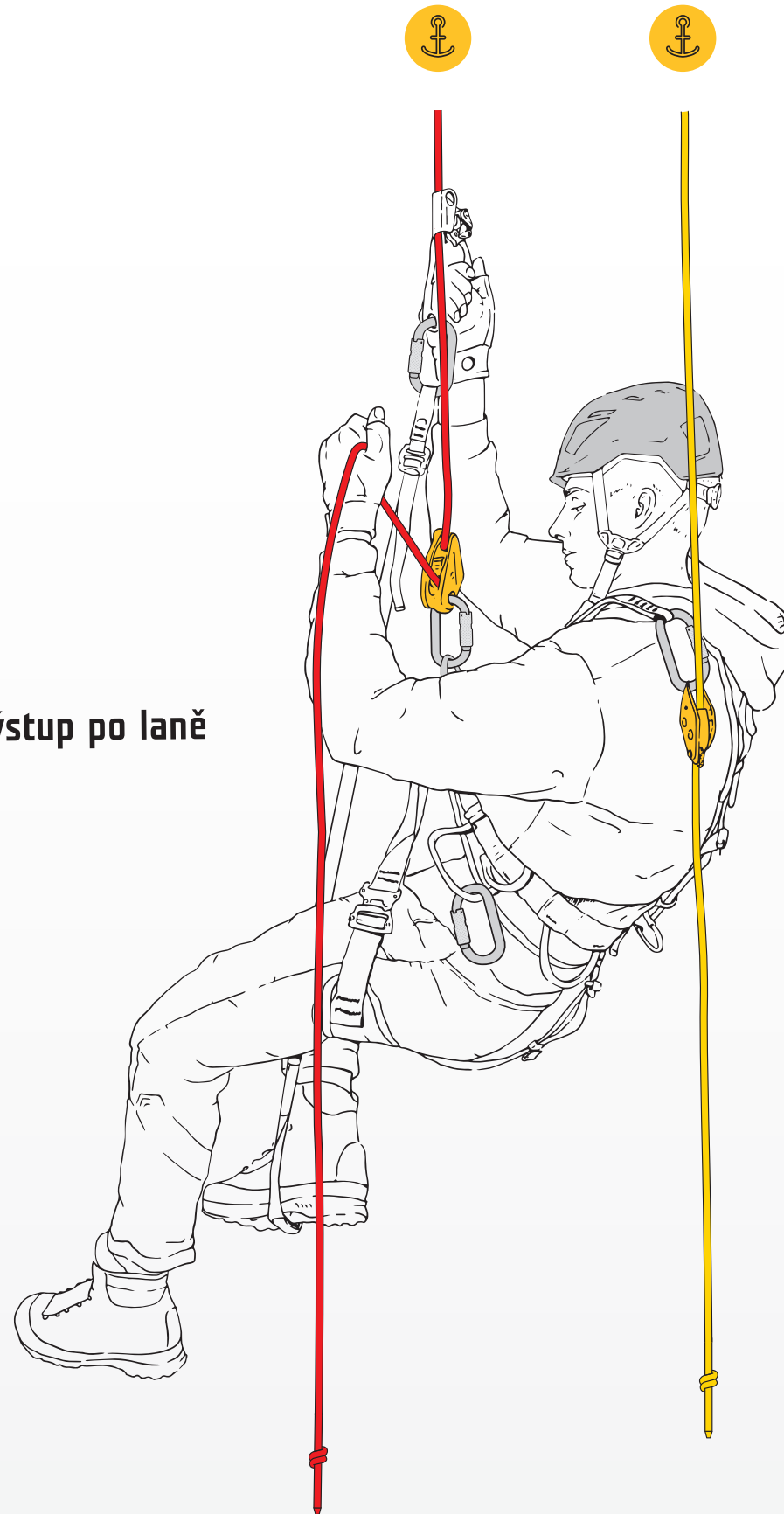

### sestup po laně

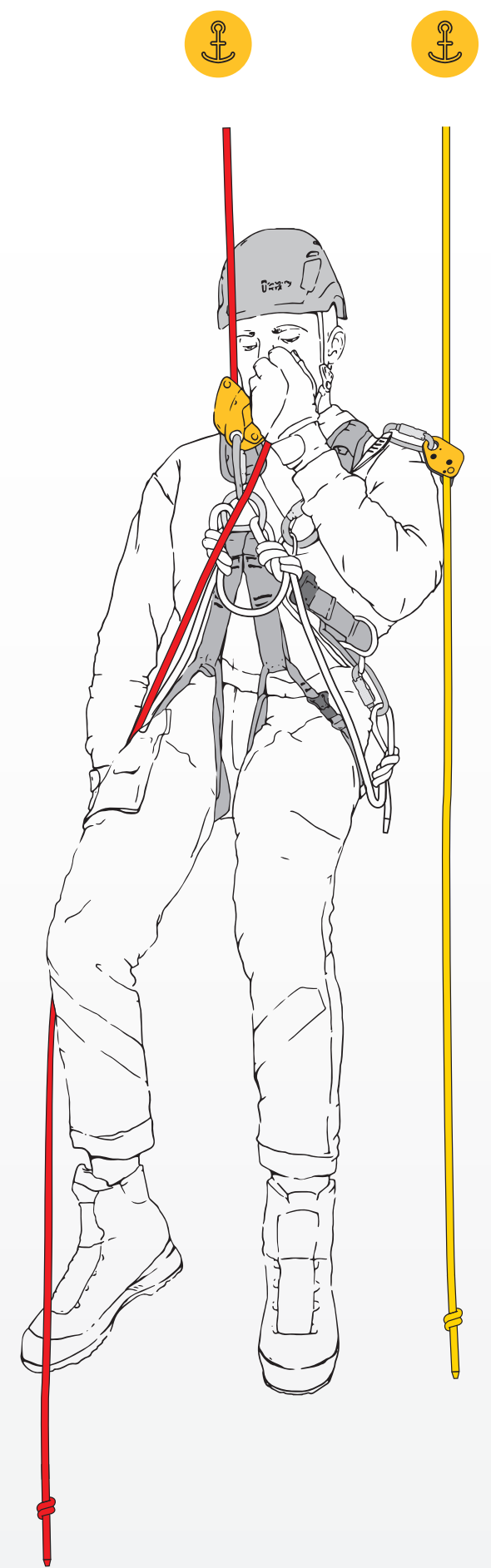

Použití smyčky, lanyardu při vytvoření kotevního bodu.  
Kotevní bod musí mít min. pevnost 24 kN

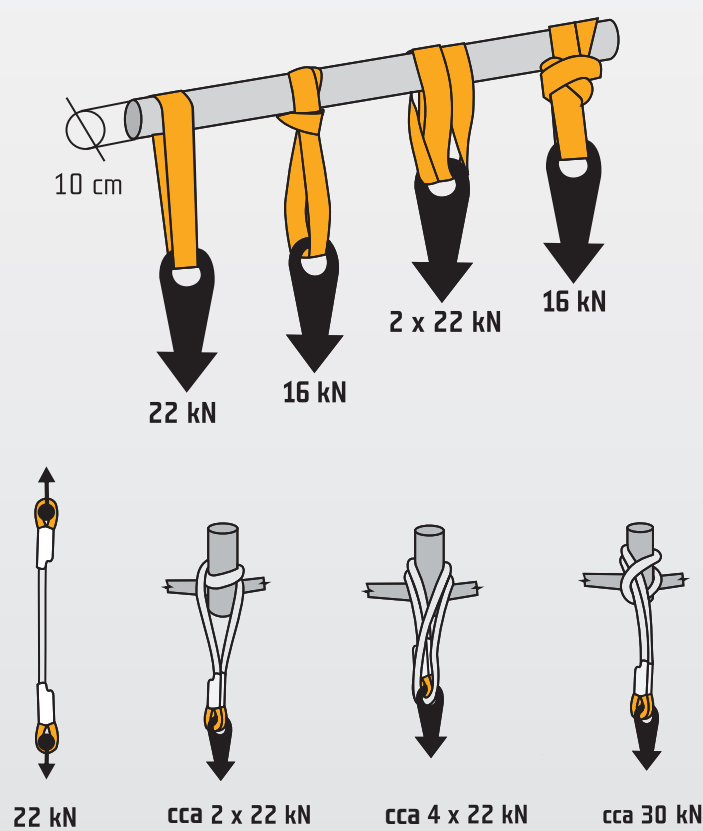

Lanyard se zapořítým okem.

Použití lanyardu s okem nejlepší možným způsobem eliminuje možnost chybného vázání uzlu při kotvení.

Bez správného pochopení uzlovacích technik a jejich motorického zvládnutí je používání uzlů nebezpečné a může vést až k vážným nehodám!

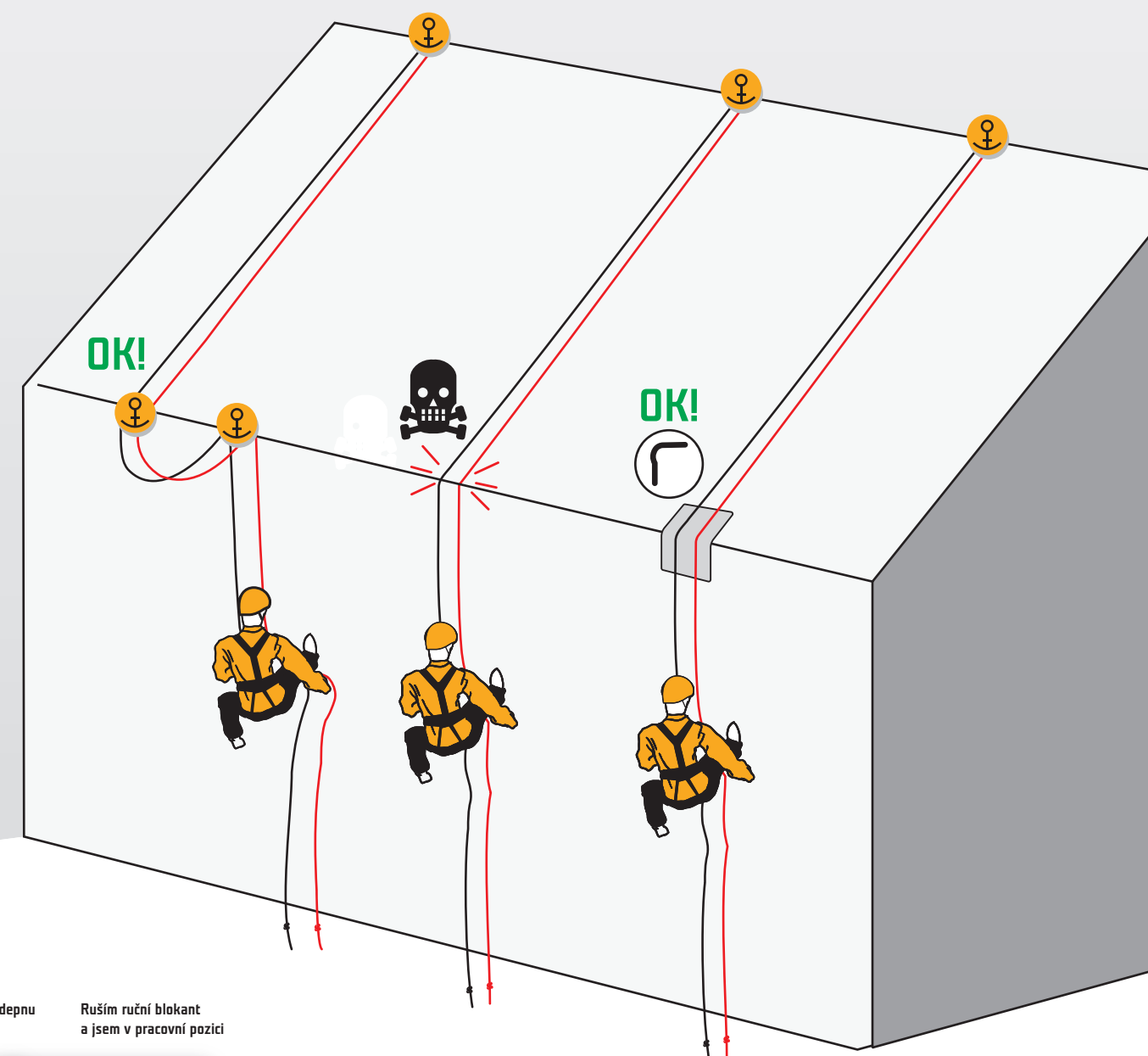

Pracovní pozice / brzda, zachycovač    Přidám oba blokanty.    Vyvážím se mezi brzdou a blokanty a přehodím zachycovač.    Vyslaním brzdou a odepnu    Založím brzdou a odepnu hrudní blokant.    Ruším ruční blokant a jsem v pracovní pozici

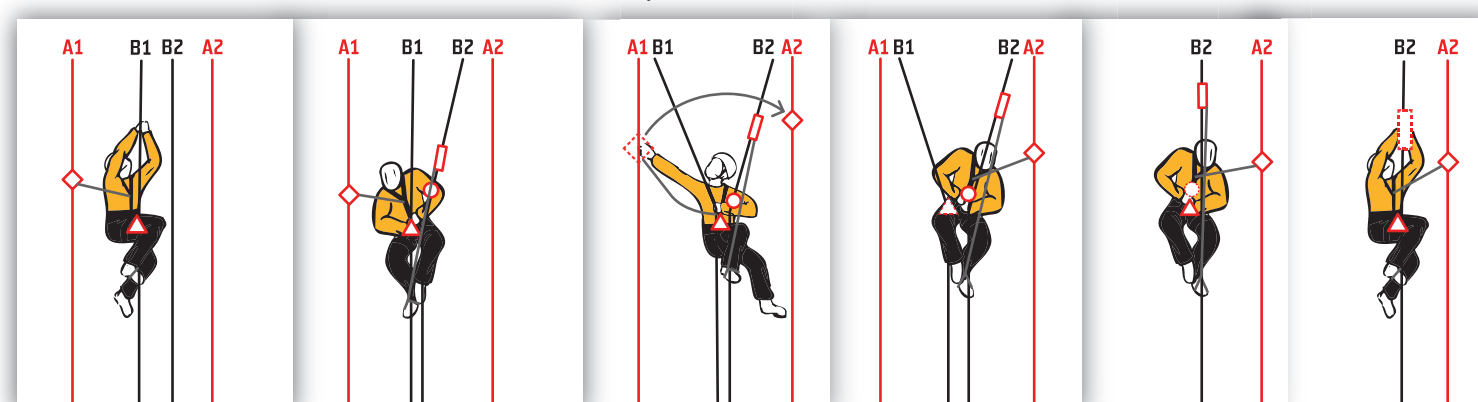

Krátký přestup na lano: zrušené jistění    slaňovací brzda (SIR)    ruční blokant (LIFT)    hrudní blokant (CAM CLEAN)    polohovací smyčka v uzlu (COW'S TAIL)    zachycovač pádu (LOCKER)